

PH-II 4ED / PH-II 4EDA / PH-II 4AR

Installation Manual Installationsanleitung Manuel d'installation Manuale di installazione Manual de Instalación Installationshandbok



309 032

ENG Caution

- Persons trained in the local and national electrical standards must perform all tasks associated with wiring the PH-II Series Controller.
- Disconnect all terminals from power supply before removing the cover.
- Turn off the Power before performing any wiring operations.
- Input and output cables should not be run through the same multicore cable or share the same wire.
- Input and Output cable length must be less than 30 m (98' 5").
- The wire should be used a single cable, used a crimp terminal, or carefully twist stranded wires together.
- Do not connect a soldered wire end to the PH-II Series Controller.
- To avoid damaging the wire, tighten to a torque of 0.5 ~ 0.6 Nm.
- Do not install in areas with: excessive or conductive dust, corrosive or flammable gas, moisture or rain, excessive heat, regular impact shocks or excessive vibration.
- The connectors must be covered to prevent contact with "Live" wires.
- The PH-II Series Controller must be installed in cabinets which are designed for the assembly of devices complying to DIN 43880 or in a control box.
- Leave a minimum of 10 mm (0.40") of space for ventilation between the top and bottom edges of the PH-II Series Controller and the enclosure walls.
- The PH-II Series is not designed to be used in life critical or fail safe applications.
- Under no circumstances will Theben AG be liable or responsible for any consequential damage that may arise as a result of the installation or use of this equipment.
- Please read the PH-II Series Hardware and PH-II Series Programming Manuals for further information.

GER Achtung

- Nur speziell ausgebildetes Personal darf die elektrische Verdrahtung der Geräte vornehmen. Sollten Sie spezialisierte Unterstützung brauchen, wenden Sie sich an eine anerkannt ausgebildete Elektrofachkraft, die mit den lokalen und nationalen Sicherheitsstandards der Automatisierungstechnik vertraut ist.
- Trennen Sie alle Anschlüsse von der Spannungsversorgung, bevor Sie die Abdeckung entfernen.
- Schalten Sie die Spannungsversorgung ab, bevor Sie mit der Verdrahtung beginnen.
- Die Ein- und Ausgangskabel dürfen nicht durch das gleiche Multikernkabel oder den gleichen Kabelbaum verlegt werden.
- Die Eingangs- und Ausgangskabelänge muß weniger als 30 m betragen.
- Der Draht sollte entweder als starre Leitung, als Klemmkabel oder als Steckkontakt verwendet werden.
- Verwenden Sie keine flexible Leitung mit verlotetem Kabelende an der PH-II-Steuerung.
- Um eine Beschädigung der Kabel zu vermeiden, drehen Sie die Klemmschrauben mit einem Drehmoment von 0,5 bis 0,6 Nm an.
- Die Geräte dürfen den folgenden Umgebungsbedingungen nicht ausgesetzt werden: Umgebungen mit einem hohen Grad an leitfähigen Stäuben, Korrosion, entzündbaren Gasen, Nebel, Regen, direkte Sonnenbestrahlung, große Hitze, starke Schockwellen und Vibrationen.
- Die Anschlüsse müssen abgedeckt werden, um Stromberührung zu vermeiden.
- Die PH-II-Steuerung muss in einen Schaltschrank nach DIN 43880 oder einen Steuerkasten eingebaut werden.
- Lassen Sie einen Minimalabstand von 10 mm zur Lüftung zwischen Ober- und Unterseite der PH-II-Steuerung und den umgebenden Wänden.
- Die PH-II-Steuerung wurde nicht für lebenserhaltende oder selbstüberwachende Anwendungen entwickelt.
- Theben AG übernimmt unter keinen Umständen die Haftung oder Verantwortung für einen Schaden, der aus einer unsachgemäßen Installation oder Anwendung der Geräte oder des Zubehörs entstanden ist.
- Weitere Informationen entnehmen Sie bitte der Hardware- und der Programmieranleitung zur PH-II-Steuerung.

FRE Attention!

- Toutes les opérations liées au câblage du bloc logique PH-II devraient être effectuées par un technicien ou un ingénieur compétent en matière de normes électriques nationales et locales.
- Déconnecter toutes les bornes d'alimentation avec d'enlever le couvercle.
- Couper le courant avant de procéder à toute opération de câblage.
- Les câbles d'entrée et de sortie ne devraient pas passer par un même câble renfermant plusieurs conducteurs internes ou partager le même fil.
- La longueur du câble d'entrée et de sortie doit être inférieure à 30 m.
- Le câblage doit utiliser un câble simple, utiliser une borne sertie ou des câbles torsadés avec soin.
- Ne pas connecter une fin de câble brasée au bloc logique PH-II.
- Afin d'éviter un endommagement du câble, serrer avec un couple de 0,5 ~ 0,6 Nm.
- Ne pas installer le système dans des endroits dont l'atmosphère est riche en poussières conductrices, en gaz corrosifs ou inflammables. Ne pas l'exposer à l'humidité ou à la pluie, à une chaleur excessive, à des chocs ou à des vibrations importantes.
- Recouvrir les connecteurs pour éviter de vous blesser en touchant des fils "sous tension".
- Le bloc logique PH-II doit être installé dans un coffret conforme à la norme DIN 43880 ou dans un boîtier de commande.
- Laissez au moins 10 mm d'espace pour l'aération entre les bords supérieur et inférieur du bloc logique PH-II et les parois qui le renferment.
- La série PH-II n'est pas conçue pour être utilisée dans des applications opérationnelles critiques ou à sécurité relative.
- Theben AG décline toute responsabilité pour les dommages imputables à une installation ou à une utilisation incorrecte des appareils ou des accessoires.
- Prière de lire les manuels du matériel des séries PH-II et les manuels de programmation des séries PH-II pour de plus amples informations.

ITL Attenzione

- Tutti gli interventi relativi ai collegamenti elettrici dell'a devono essere eseguiti da un tecnico o un ingegnere esperto delle norme nazionali e locali riguardanti gli impianti elettrici.
- Prima di rimuovere il coperchio, disinserire tutti i terminali dall'alimentazione.
- Prima di effettuare qualsiasi operazione di cablaggio è necessario disinserire l'alimentazione di corrente.
- I cavi di ingresso e di uscita non devono essere instradati nello stesso cavo multipolare o condividere lo stesso filo.
- La lunghezza dei cavi di entrata ed uscita deve essere inferiore a 30 m.
- Il filo dovrebbe usare un cavo singolo, un capocorda di stringimento o avvolgere insieme i fili con cautela.
- Non collegare l'estremità saldata di un filo al PH-II Series Controller.
- Per evitare danneggiamenti del filo, serrare con una coppia di 0,5 ~ 0,6 Nm.
- Non installate in aree soggette a: polvere eccessiva o conduttiva, gas corrosivo o infiammabile, umidità o pioggia, calore eccessivo, urti regolari o vibrazione eccessiva.
- I connettori devono essere coperti per evitare il rischio di lesioni dovute al contatto con conduttori "sotto tensione".
- Il PH-II deve essere installato in cassette progettate per l'installazione di dispositivi conformi alla norma DIN 43880 o in un regolatore di tensione.
- Lasciare almeno 10 mm di spazio per la ventilazione tra i bordi superiore e inferiore del PH-II e le pareti circostanti.
- Del sistema PH-II non progettata per essere utilizzata in applicazioni critiche quali quelle di sicurezza e quelle a rischio di vita.
- La Theben AG non si assume alcuna responsabilità per danni causati da un'installazione o un funzionamento inadeguato degli apparecchi o degli accessori.
- Per favore leggere il manuale dell'hardware di PH-II Series e il manuale di programmazione di PH-II Series per ulteriori informazioni.

ESP Atención

- Un técnico o ingeniero experimentados en los estándares eléctricos nacionales y locales debe realizar todas las tareas asociadas con el cableado eléctrico del PH-II.
- Desconectar todos los terminales de la fuente de alimentación de energía antes de retirar la cubierta.
- Desconecte el suministro de electricidad antes de ejecutar cualquier operación de alambrado.
- Los cables de entrada y salida no deben ser pasados a través del mismo cable multiteje o compartir el mismo alambre.
- La longitud del cable de entrada y salida debe ser menor a 30 m.
- Como alambre debe utilizarse un cable único, un terminal de presión o un conductor de hilos retorcidos.
- El cable soldado no debe conectarse con el controlador de la serie PH-II.
- Para evitar daños del cable, debe aplicarse un torque de 0,5 ~ 0,6 Nm.
- El diseño seguro de PH-II Series significa que el usuario puede instalarlo casi en todas partes, pero se deberían tomar en consideración los siguientes puntos. No lo instale en zonas con polvo excesivo o conductor, corrosivos o gas inflamable, humedad o lluvia, calor excesivo, impactos usuales o vibración excesiva.
- Los conectores deben estar recubiertos para prevenir algún daño por contacto con los alambres "energizados".
- El PH-II debe instalarse en gabinetes que estén diseñados para el conjunto de dispositivos, que cumplen con DIN 43880 o en una caja de control.
- Dejar un mínimo de 10 mm de espacio para ventilación entre los bordes superior e inferior del PH-II y las paredes circundantes.
- El PH-II no está diseñado para utilizar en situaciones críticas que ponen la vida en peligro ni en aplicaciones de seguridad contra averías.
- Theben AG no asumirá responsabilidad alguna de los daños que se hayan podido producir por causa de una instalación inadecuada o por un uso inapropiado tanto de las unidades como de los accesorios.
- Para mayores informaciones, le rogamos leer los Manuales de Programación y Hardware de la serie PH-II.

SWE Viktigt

- Alla arbetsuppgifter rörande elektrisk anslutning av styrenheter i PH-II-serien måste utföras av tekniker med utbildning i och erfarenhet av lokala och nationella regler för elarbeten.
- Koppla bort samtliga anslutningar från strömförsörjningen innan skyddet avlägsnas.
- Stång av strömmen före elarbeten.
- In- och utgående kablar skall inte dras i samma flerledarkabel eller dela samma ledare.
- Ingående respektive utgående kabel får vara högst 30 m långa.
- Enkeltrådig kabel skall skarvas med klämskarvdon. Flertrådiga ledare skall omsorgsfullt tvinnas ihop.
- Löd inte kablarnas anslutningar till styrenheten av PH-II-serien.
- För att undvika att skada kabeln, drar du åt med 0,5 ~ 0,6 Nm.
- Installera inte i områden med mycket damm, ledande damm, korrosiv eller brännbar gas, fukt eller regn, stark värme, kraftiga stötar eller kraftig vibration.
- Anslutningarna måste vara täckta, för att förhindra kontakt med spänningsförändare ledare.
- Styrenheten serie PH-II måste installeras i skåp avsedda för montering av enheter som uppfyller DIN 43880, eller i en styrenhetsbox.
- Lämna för ventilationsens skull minst 10 mm utrymme mellan övre respektive nedre kant av PH-II-styrenheten och höljets väggar.
- PH-II är inte avsedd att användas i livskritiska eller felsäkra tillämpningar.
- Theben AG är under inga omständigheter ersättningskyldigt eller ansvarigt för följskador som kan uppstå till följd av installation eller användning av utrustningen.
- Ytterligare information finns i maskinvaruhandboken för PH-II- och programmeringshandboken för PH-II-serien.

1. DIMENSIONS

Figure 1. ENG Dimensions GER Abmessungen FRE Dimensions ITL Dimensiones ESP Dimension SWE Måtti

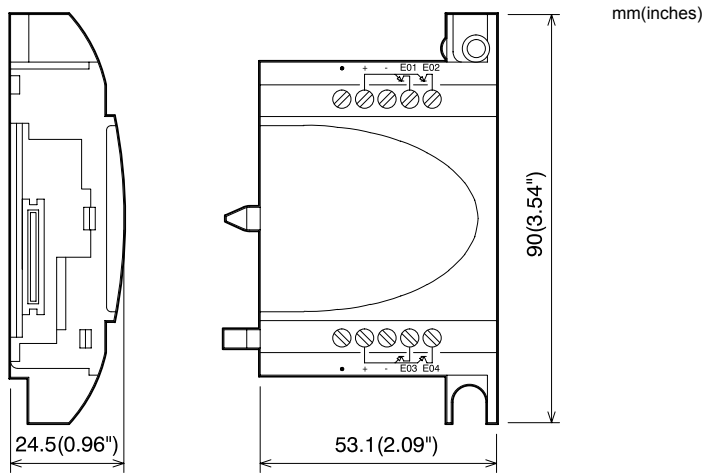

2. INSTALLATION DIAGRAMS

Figure 2. ENG Installation Diagrams GER Installations-Skizze FRE Diagrammes d'installation ITL Diagramma di installazione ESP Esquemas de instalación SWE Installationritningar

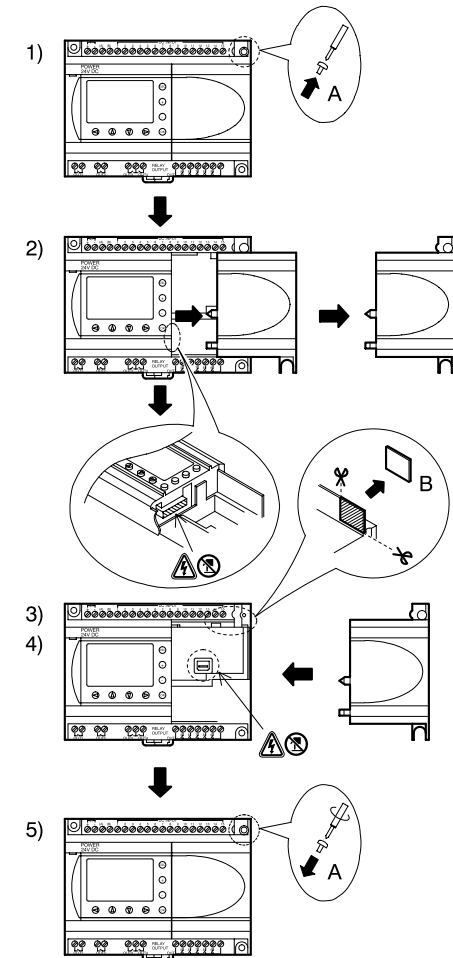

ENG When installing the expansion module, refer to figure 2;

- 1) Release screw 'A' and keep.
- 2) Carefully remove the factory fitted expansion port cover.
- 3) Cut away section 'B' from the PH-II series controller main unit.
- 4) Attach the expansion module to the main unit.
- 5) Tighten screw 'A' to a torque of 0.4 Nm.

GER Zur Installation des Erweiterungsmoduls beachten Sie bitte Abbildung 2;

- 1) Entfernen Sie die Schraube 'A'.
- 2) Entfernen Sie die Abdeckung des Erweiterungssteckers vorsichtig.
- 3) Schneiden Sie den Bereich 'B' aus dem Grundmodul der PH-II-Steuerung aus.
- 4) Montieren Sie das Erweiterungsmodul auf den Baugruppenträger.
- 5) Ziehen Sie die Schraube 'A' mit einem Drehmoment von 0,4 Nm fest.

FRE Se référer à la figure 2 lors de l'installation du module d'expansion;

- 1) Dévisser la vis « A » et la conserver.
- 2) Retirer avec précaution le couvercle du port d'extension monté en usine.
- 3) Couper la partie « B » de l'unité de base du contrôleur série PH-II.
- 4) Réimplanter le module d'expansion sur l'unité principale.
- 5) Serrer la vis « A » avec un couple de serrage de 0,4 Nm.

ITL Per installare il modulo di espansione, rifarsi alla illustrazione 2;

- 1) Rimuovere la vite 'A' e conservarla.
- 2) Rimuovere con cautela la mascherina della porta di espansione montata in fabbrica.
- 3) Tagliare la sezione 'B' dell'unità base del controllore della serie PH-II.
- 4) Rimettere il modulo di espansione sull'unità principale.
- 5) Serrare la vite 'A' a una coppia di serraggio di 0,4 Nm.

ESP Para la instalación del módulo de expansión, refiérese a la figura 2;

- 1) Retire el tornillo 'A' y guárdelo.
- 2) Retire con cuidado la cubierta de puertos de expansión montada de fábrica.
- 3) Separe la sección 'B' de la unidad de base del controlador de serie PH-II.
- 4) Vuelva a colocar el módulo de expansión en la unidad principal.
- 5) Apriete el tornillo 'A' a un torque de 0,4 Nm.

SWE Vid installation av expansionsmodulen, se figur 2.;

- 1) Avlägsna och spara skruv A.
- 2) Avlägsna försiktigt det fabriksmonterade expansionsplattskyddet.
- 3) Skär bort sektion B av PH-II-styrenhetens huvudenhet.
- 4) Sätt tillbaka expansionsmodulen på huvudenheten.
- 5) Dra åt skruv 'A' med 0,4 Nm.

3.WIRING DIAGRAMS

Figure 3. ENG End Processing of Cable GER Bearbeitung der Leiterenden FRE Manipulation de fin de câble ITL Lavorazione definitiva del cavo ESP Fin de procesamiento del cable SWE Kabelns ände

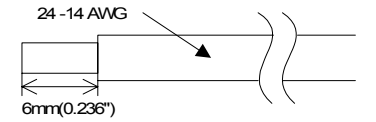

ENG Wire the Inputs and Outputs using 24 - 14 AWG wire (0.2 mm² - 2.5 mm²).

- To avoid damaging the wire, tighten to a torque of 0.5 ~ 0.6 Nm.
- Stranded cable: Remove sheath, twist core wires, then connect cable (or use a crimp terminal).
- Single cable: Remove sheath, then connect cable.

GER Verwenden Sie für die Eingänge und Ausgänge Leitungen mit einem Aderquerschnitt von 0,2 mm² - 2,5 mm² (24 - 14 AWG).

- Um eine Beschädigung der Leitungen zu vermeiden, drehen Sie die Klemmschrauben mit einem Drehmoment von 0,5 bis 0,6 Nm an.
- Flexible Leitung: Isolation entfernen, Aderendhülsen anbringen oder Litze verdrehen und Leitung anschließen.
- Starre Leitung: Isolation entfernen und Leitung anschließen.

FRE Raccordez les entrées et les sorties avec des fils de 0,2 mm² à 2,5 mm² (24 - 14 AWG).

- Afin d'éviter un endommagement du câble, serrer avec un couple de 0,5-0,6 Nm.
- Câble torsadé: enlever la gaine, le fil central de torsion et connecter ensuite le câble (ou utiliser une borne sertie).
- Câble simple: enlever la gaine et connecter ensuite le câble.

ITL Collegare gli ingressi e le uscite con fili di diam. da 0,2 mm² - 2,5 mm².

- Per evitare di danneggiare il filo, serrare con una coppia di 0,5-0,6 Nm.
- Cavo saldato: togliere la guaina, torcere l'anima dei fili, poi collegare il cavo (o usare un capocorda a strozzamento).
- Cavo singolo: togliere la guaina, poi collegare il cavo.

ESP Alambrar las entradas y salidas usando alambre de 0,2 mm² - 2,5 mm² (24 - 14 AWG).

- Para evitar daños del cable, debe aplicarse un torque de 0,5-0,6 Nm.
- Cable retorcido: Remover el revestimiento, retorcer las almas y conectar luego el cable (o utilizar un terminal de presión).
- Cable único: Remover el revestimiento y conectar luego el cable.

SWE Anslut in-och utgångarna med kabel 24 -14 AWG (0,2 - 2,5 mm²).

- För att undvika att skada kabeln, drar du åt med 0,5-0,6 Nm.
- Flertrådig kabel: Avlägsna höljet, tvinna trådarna och anslut kabeln (eller använd klämkoppling).
- Entrådig kabel: Avlägsna höljet och anslut kabeln.

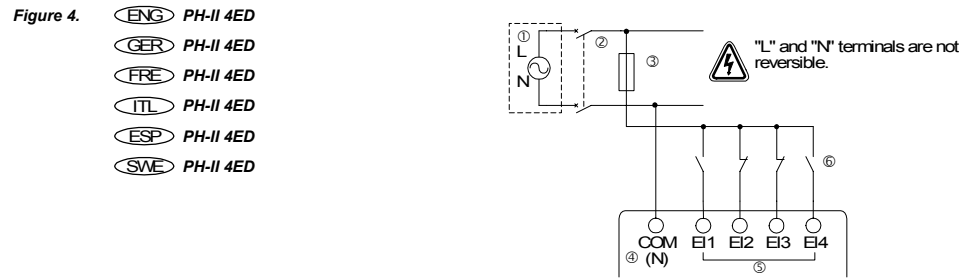

Ref.	Item Description
1	AC Power Supply, 220 - 240V AC~ 50/60 Hz AC-Spannungsversorgung: 220 - 240V AC~ 50/60Hz Alimentation CA: 220 - 240V CA~ 50/60Hz Tensione di alimentazione CA: 220-240V CA, 50/60Hz Alimentación CA: 220 - 240V CA, 50/60 Hz Växelströmsförsörjning, 220 - 240 V AC, 50/60 Hz
2	Circuit Isolation Device Schaltkreis-Schutzgerät Dispositif d'isolement des circuits Dispositivo di isolamento circuito Dispositivo de aislamiento de circuito Fränskiljare
3	Circuit Protection Device - Limit to 1.0A Überlastschutz max. Strom: 1.0A Dispositif de protection cf. le Table 1 Dispositivo di protezione limitare a 1,0A Dispositivo de protección con límite de 1,0A Överströmskydd 1,0A.

Ref.	Item Description
4	COM (N) Terminals COM (N)-Klemme COM (N) connexions COM (N) Terminali Terminales COM (N) COM-pilnt (N)
5	Input Terminals Eingangsklemmen Bornes des entrées Morsetti di ingresso Bornas de entrada Ingångar
6	Digital Input Switches Digitaleingänge Commutateurs d'entrée numérique Interruttore di ingresso Interruptores de entrada digitales Digitala ingångsväljare

- Figure 5.**
- ENG** PH-II 4EDA (Sink/Source)
 - GER** PH-II 4EDA (Sink/Source)
 - FRE** PH-II 4EDA (Sink/Source)
 - ITL** PH-II 4EDA (Sink/Source)
 - ESP** PH-II 4EDA (Sink/Source)
 - SWE** PH-II 4EDA (Sink/Source)

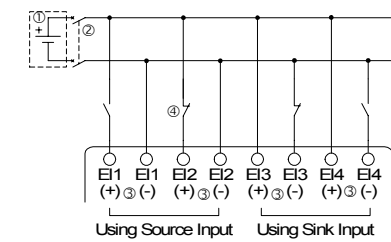

Ref.	Item Description
1	DC Service Supply, 24V DC DC-Spannungsversorgung: 24 V DC Alimentation CC: 24V CC Tensione di alimentazione CC: 24V CC Alimentación CC: 24V CC Likströmsförsörjning 24 V
2	Circuit Isolation Device Schaltkreis-Schutzgerät Dispositif d'isolement des circuits Dispositivo di isolamento circuito Dispositivo de aislamiento de circuito Fränskiljare

Ref.	Item Description
3	Input Terminals - See Note. Eingangsklemmen (siehe Hinweis) Bornes des entrées cf. Note Morsetti di ingresso vedi Note Bornas de entrada ver la nota Ingångar - se Obs för säkringsstorlek.
4	Sensor Input Switches Sensor-Eingangsklemmen Commutateurs d'entrée du capteur Interruttori di ingresso sensore Commutadores de entrada del sensor Sensoringångsväljare

Note:

- ENG** Each input terminal (E1 ~ E4) can be used as either Source input or Sink input.
- GER** Jede Eingangsklemme (E1 ~ E4) kann entweder als Source-Eingang oder als Sink-Eingang verwendet werden.
- FRE** Chaque borne d'entrée (E1 ~ E4) peut être utilisée comme entrée source ou entrée sink.
- ITL** Ciascun terminale di ingresso (E1 ~ E4) può essere utilizzato sia come ingresso sorgente o ingresso di commutazione negativa.
- ESP** Cada terminal de entrada (E1 ~ E4) puede usarse como una entrada de fuente o entrada de reducción.
- SWE** Varje ingångsplint (E1 ~ E4) kan användas antingen som source- eller sink-ingång.

- Figure 6.**
- ENG** PH-II 4AR
 - GER** PH-II 4AR
 - FRE** PH-II 4AR
 - ITL** PH-II 4AR
 - ESP** PH-II 4AR
 - SWE** PH-II 4AR

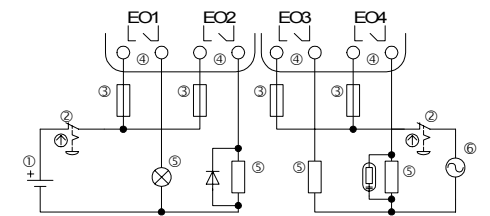

Ref.	Item Description
1	DC Power Supply DC-Spannung Tension CC Tensione CC Tensión CC Likströmsförsörjning
2	Emergency Stop NOT-AUS-Schalter Interrupteur d'arrêt d'urgence Interruttore di emergenza Interruptor de parada de emergencia Nödstop
3	Circuit Protection Device - See Table 1 to Determine Fuse Size. Schaltkreis-Schutzgerät (siehe Tabelle 1) Dispositif de protection cf. le Table 1 Dispositivo di protezione vedi Table 1 Dispositivo de protección ver la Table 1 Överströmskydd - se tabell 1 för säkringsstorlek.

Ref.	Item Description
4	Mutually exclusive outputs Voneinandes isolierte Ausgänge Sorties s'excluant l'une l'autre Uscite mutuamente esclusive Salidas mutuamente exclusivas Ömsesidigt uteslutande utgångar
5	Output Devices Ausgangsgeräte Dispositifs de sortie Dispositivi di uscita Dispositivos de salida Utenheter
6	AC Power Supply AC-Spannung Tension CA Tensione CA Tensión CA Växelströmsförsörjning

- Figure 7.**
- ENG** PH-II 4AR
 - GER** PH-II 4AR
 - FRE** PH-II 4AR
 - ITL** PH-II 4AR
 - ESP** PH-II 4AR
 - SWE** PH-II 4AR

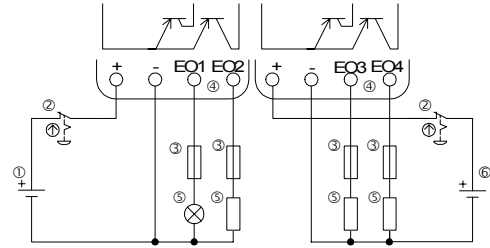

Ref.	Item Description
1	DC Power Supply: 24V DC DC-Spannungsversorgung für Ausgänge: 24V DC Alimentation CC pour sorties: 24V CC Alimentazione CC per le uscite: 24V CC Alimentación CC para sortidas: 24V CC Likströmsförsörjning: 24V DC
2	Emergency Stop NOT-AUS-Schalter Interrupteur d'arrêt d'urgence Interruttore di emergenza Interruptor de parada de emergencia Nödstop
3	Circuit Protection Device - See Table 1 to Determine Fuse Size. Schaltkreis-Schutzgerät (siehe Table 1) Dispositif de protection cf. le Table 1 Dispositivo di protezione vedi Table 1 Dispositivo de protección ver la Table 1 Överströmskydd - se tabell 1 för säkringsstorlek.

Ref.	Item Description
4	Mutually exclusive outputs Ausgangsklemmen Bornes de sorties Morsetti di uscita Bornas de entrada Ömsesidigt uteslutande utgångar
5	Output Devices Ausgangsgeräte Dispositifs de sortie Dispositivi di uscita Dispositivos de salida Utenheter
6	DC Power Supply: 12V DC DC-Spannungsversorgung für Ausgänge: 12V DC Alimentation CC pour sorties: 12V CC Alimentazione CC per le uscite: 12V CC Alimentación CC para sortidas: 12V CC Likströmsförsörjning: 12V DC

- Table 1.**
- ENG** Circuit Protection (Fuse)
 - GER** Schaltkreis-Schutz (Sicherung)
 - FRE** Protection du circuit (fusible)
 - ITL** Dispositivo di protezione circuito (fusibile)
 - ESP** Voltaje de la protección del circuito (fusible)
 - SWE** Skydd (säkring)

Circuit Voltage	PH-II 4AR Relay Circuit Protection (Fuse)	PH-II 4AR Transistor Circuit Protection (Fuse)
5V DC	3A / Circuit	≤ 0.3A / Circuit
12V DC	3A / Circuit	≤ 2.0A / Circuit *1
24V DC	3A / Circuit	≤ 2.0A / Circuit *1
100V AC~	3A / Circuit	----
240V AC~	3A / Circuit	----

- *1 **ENG** Power Source Capacity ≥ Fuse size × 2
- GER** Belastbarkeit der Spannungsquelle ≥ Sicherungsstärke × 2
- FRE** Capacité de la source d'alimentation ≥ taille fusible × 2
- ITL** Capacità fonte di corrente ≥ misura fusibile × 2
- ESP** Capacidad de fuente de alimentación ≥ Tamaño de fusible × 2
- SWE** Strömkällans kapacitet ≥ säkringens märkström × 2

Figure 8.

- ENG** Example Fuse Size Calculation
- GER** Beispielberechnung der Sicherungsstärke
- FRE** Exemple calcul de la taille du fusible
- ITL** Esempio di calcolo della misura del fusibile
- ESP** Ejemplo para el cálculo del tamaño de fusible
- SWE** Exempel på beräkning av erforderlig säkringsmärkström

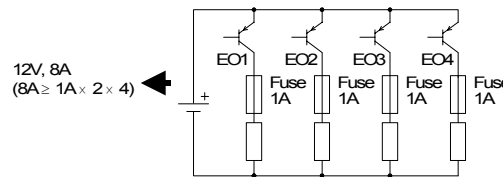

4. SPECIFICATIONS

- ENG** For further information of specifications can be found in PH-II Hardware Manual.
- GER** Weitere Informationen zu technischen Daten entnehmen Sie bitte der Hardware-Anleitung zur PH-II-Steuerung.
- FRE** Vous trouverez de plus amples informations sur les spécifications dans le manuel matériel PH-II.
- ITL** Ulteriori informazioni delle specifiche si trovano nel manuale dell'hardware PH-II.
- ESP** Mayores informaciones acerca de las especificaciones se encuentran en el Manual de Hardware PH-II.
- SWE** Ytterligare information om specifikationer finns i handboken för PH-II-maskinvara.

Table 2.

- ENG** Input Specifications
- GER** Technische Daten der Eingänge
- FRE** Données techniques des entrées
- ITL** Dati tecnici degli ingressi
- ESP** Datos técnicos de las entradas
- SWE** Ingångsdata

Description	AC Inputs	DC Inputs (Source / Sink)	Description	AC Inputs	DC Inputs (Source / Sink)
Input Voltage Eingangsspannung Tension d'entrée Tensione di ingresso Tensión de entrada Ingående spänning	220 - 240V AC~, +10 -15%, 50/60 Hz	24V DC, +20% -15%	Off → On / On → Off AUS → EIN/EIN → AUS Signal 0 → Signal 1 / Signal 1 → Signal 0 Segnale 0 → Segnale 1/Segnale 1 → Segnale 0 Señal 0 → Señal 1 / Señal 1 → Señal 0 Från → Till/Till → Från	≥ 160V / ≤ 40V	≥ 18V / ≤ 4V
Input Current Eingangsstrom Courant d'entrée Corrente di ingresso Corriente de entrada Ingående ström	7.5mA, 240V AC~ 50Hz 9.0mA, 240V AC~ 60Hz	5.4mA, 24V DC	Response Time Ansprchzeit Isolement du circuit Tempo di reazione Tiempo de reacción Svarstid	15 - 40ms, 240V AC~	10 - 20ms *1
Input Impedance Eingangsimpedanz Impédance d'entrée Impedenza d'ingresso Impedancia de entrada Ingångsimpedans	32kΩ (50Hz) 27kΩ (60Hz)	----	Isolation Circuit Schaltkreisisololation Isolement du circuit Circuito di isolamento Circuito de aislamiento Isolationskrets	Photocoupler Optokoppler Optocoupleur Optocouplatore Optokopplare	Photocoupler Optokoppler Optocoupleur Optocouplatore Optokopplare

- *1 **ENG** E11 and E12 for the PH-II 4EDA can be used for High Speed Counter inputs. However, response time for High Speed Counter inputs is 0.5 ms or less.
- GER** *1 E11 und E12 des PH-II 4EDA können als Eingänge eines schnellen Zählers eingesetzt werden. In jedem Fall beträgt die Ansprechzeit für die Eingänge eines schnellen Zählers 0,5 ms oder weniger.
- FRE** *1 E11 et E12 pour le PH-II 4EDA peuvent être utilisés pour les entrées du compteur à grande vitesse. Toutefois, le temps de réponse pour les entrées du compteur à grande vitesse est de 0,5 ms ou moins.
- ITL** *1 E11 ed E12 per l'unità PH-II 4EDA possono essere utilizzate per le entrate del contatore ad alta velocità. Tuttavia, il tempo di risposta del contatore ad alta velocità è di 0,5 ms o inferiore a questo valore.
- ESP** *1 E11 y E12 en el PH-II 4EDA pueden usarse para las entradas del contador de alta velocidad. Así, el tiempo de respuesta para las entradas del contador de alta velocidad es de 0,5 ms o menos.
- SWE** *1 E11 och E12 för PH-II 4EDA kan användas som ingångar till höghastighetsräknare. Svarstiden för ingångar till höghastighetsräknare är dock 0,5 ms eller kortare.

Table 3.

- ENG** Relay and Transistor Output Specifications (Source Type Only)
- GER** Technische Daten der Relais-Ausgänge, Transistor-Ausgänge (nur Source-Typ)
- FRE** Données techniques des sorties relais, transistor (Source seulement)
- ITL** Dati tecnici delle uscite a relè, transistor (solo Source)
- ESP** Datos técnicos de las salidas de relé, transistorizadas (Source)
- SWE** Data för relä- och transistorutgångar (endast source-typ)

Description	Relay Output	Transistor Output	Description	Relay Output	Transistor Output
Switched Voltage Einschaltspannung Tensions de démarrage Tensioni di accensione Tensiones de conexión Maximal omkopplad spänning	≤ 250V AC~, ≤ 30V DC	5 - 24V DC (+20%, -5%)	Response Time Ansprchzeit Temps de réponse Tempo di reazione Tiempo de reacción Svarstid	≤ 10ms	≤ 1ms
Max Resistive Load Max. ohmsche Last Charge résistive maxi. Carico resistivo max. Carga resistiva máxima Maximal resistiv last	2A / point	1A / point (8 - 24V DC) 0.1A / point (5 - 8V DC)	Open Circuit Current Leakage Leckstrom Corriente de dispersión Corriente de fuga Läckström	-----	≤ 0.1mA, 24V DC
Minimum Load Minimale Last Charge min. Carico min. Carga mínima Minimilast	50mW (10mA, 5V DC)	1.0mA	Isolation Circuit Schaltkreisisololation Isolement du circuit Circuito di isolamento tramite relé Resistencia de aislamiento Isolationskrets	By Relay über Relais par relais para relé Relä	Photocoupler Optokoppler Optocoupleur Optocouplatore Optokopplare
Max Inductive Load Max. inductive Last Charge inductive maxi. Carico induttivo max. Carga inductiva máxima Maximal induktiv last	93 VA (1/8 hp), 125V AC~ 93VA (1/8 hp), 250V AC~	1A, 24V DC (24W)			

Manual Number : 309 032
Manual Revision : C
Date : 09/2002



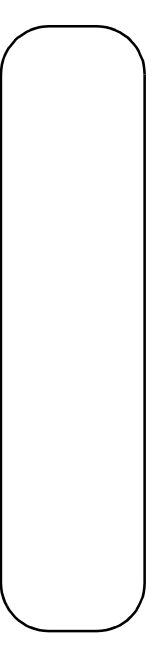

theben
