

Bedienungsanleitung

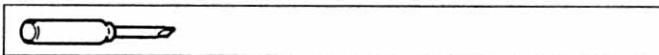

SYN 168 h
SUL 188 h
MEM 198 h
TM 178 h

theben

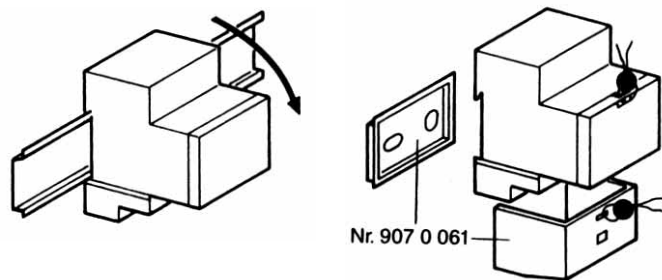

D MONTAGEHINWEISE
Sicherheitshinweis: Der Anschluß und die Montage elektrischer Geräte dürfen nur durch eine Elektrofachkraft erfolgen. Eingriffe und Veränderungen am Gerät führen zum Erlöschen des Garantieanspruches. Die nationalen Vorschriften und die jeweils gültigen Sicherheitsbestimmungen sind zu beachten.

Synchron
 230 V / 50 Hz
 Quartz * R = 3d (72h) NiMh
 230 V / 45 - 60 Hz

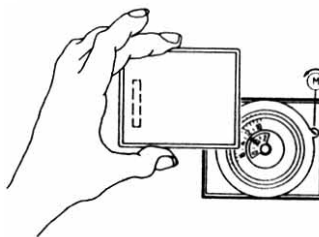
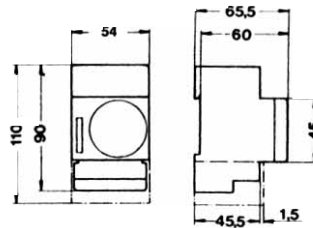
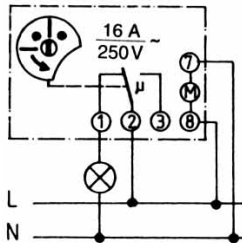

* Quarzwerk läuft bei angelegter Spannung nach wenigen Minuten von selbst an. Die volle Gangreserve wird nach ca. 3 Tagen erreicht.

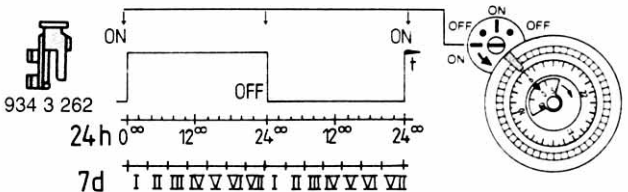
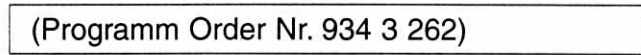
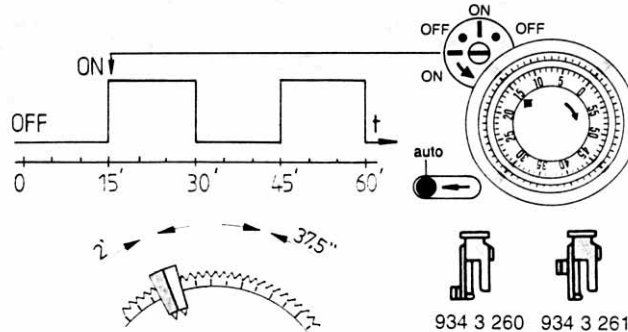
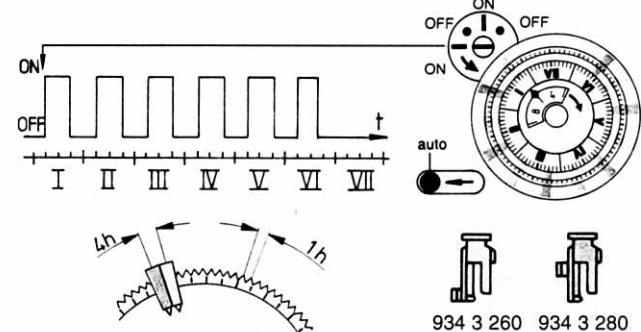
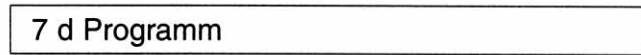
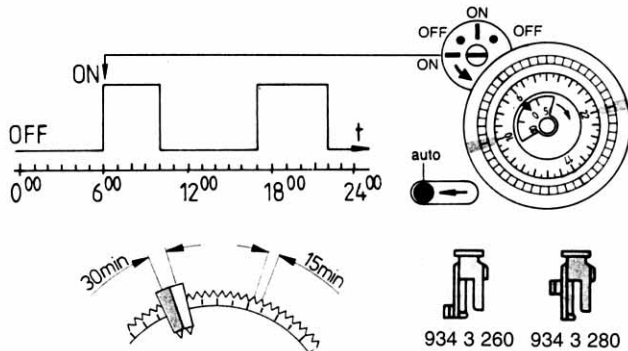
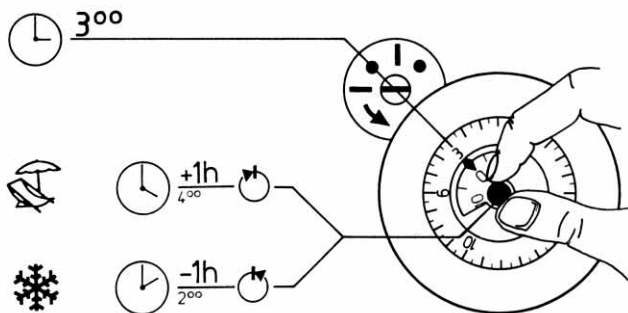
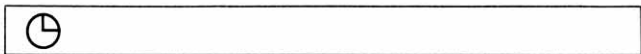

Programm

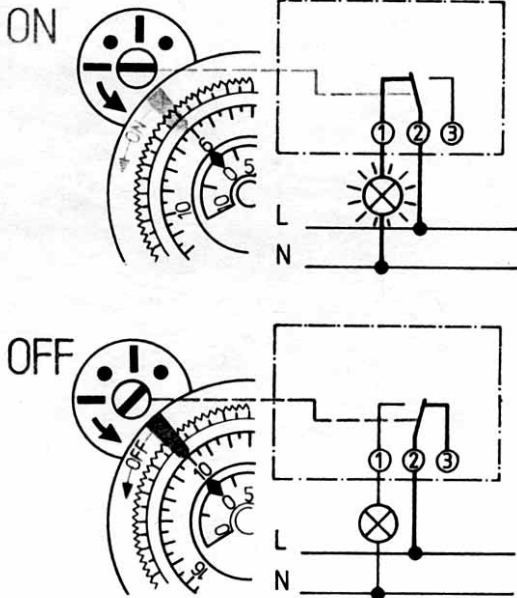

manual

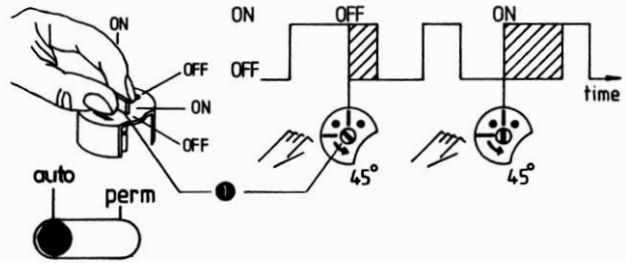

- D Handschaltung EIN/AUS (Schaltungsvorwahl)**
Schaltachse **1** in Pfeilrichtung um eine Raste drehen EIN = $\text{I} \rightarrow \text{II}$ oder AUS = $\text{II} \rightarrow \text{I}$. Die Handschaltung wird automatisch mit dem nächsten entgegengesetzten Befehl des Automatikprogramms aufgehoben.

permanent ON / OFF

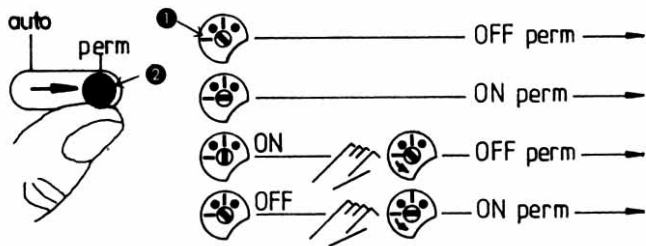

- D Dauerschaltung EIN/AUS**
Handhebel **1** auf »perm« = Dauerschaltung stellen, dann durch Drehen der Schaltachse **1** in Pfeilrichtung die gewünschte Dauerschaltung EIN oder AUS wählen. Durch Umschaltung des Handhebels **2** auf »Auto« = Automatik wird die Dauerschaltung wieder beendet. Der momentane Schaltzustand bleibt jedoch bis zum nächsten entgegengesetzten Befehl des Automatikprogramms bestehen. Sofortige Korrektur ist durch Handschaltung (Schaltungsvorwahl) möglich.

EMV / CEM / EMC / ETY

- D** Die Schaltuhren stimmen mit den europäischen Richtlinien 73/23/EWG (Niederspannungsrichtlinie) und 89/336/EWG (EMV-Richtlinie) überein. Werden die Schaltuhren mit anderen Geräten in einer Anlage verwendet, so ist darauf zu achten, daß die gesamte Anlage keine Funkstörung verursacht.

D Theben AG
Postfach 56, D-72394 Haigerloch
Telefon (0 74 74) 692-0, Telefax: (0 74 74) 692 150
Kundendienst
Telefon (0 74 74) 692-177, Telefax (0 74 74) 692-207 www.theben.de

A SIBLIK ELEKTRIK GES.M.B.H & CO.KG,
Murbangasse 6,
1100 Wien,
Tel. 01/680060, Fax. 01/68006543

CH Theben (Schweiz) AG
Schwettstrasse 152
5704 Egliswil
Telefon 062/7753811
Telefax 062/7753812